

Tão inteligentes
que sincronizam tecnologia,
durabilidade e economia, tudo
ao redor da sua piscina.



**Light
Tech**

Inteligência para a sua piscina.



Light Tech GARDENLED

Light Tech JETLED

GARDEN LED e JET LED Light Tech.

GARDEN LED É A ILUMINAÇÃO MAIS SEGURA PARA JARDINS E, COMBINADA COM O EFEITO DO LED NA PISCINA, DEIXA O PROJETO PAISAGÍSTICO COMPLETO. JÁ O JET LED É PERFEITO PARA ILUMINAR CHAFARIZ E JATO DE ÁGUA. LED É UM DIODO SEMICONDUTOR (JUNÇÃO P-N) QUE, AO SER ENERGIZADO, EMITE LUZ VISÍVEL COM VIDA ÚTIL ESTIMADA EM 100 MIL HORAS DO TEMPO DECORRIDO (EM CIRCUNSTÂNCIAS NORMAIS DE OPERAÇÃO). ELE POSSUI 12 PROGRAMAÇÕES SUCESSIVAS QUE PODEM ALTERNAR OU MISTURAR TONS E CONTROLAR A INTENSIDADE DA LUZ.

INFORMAÇÕES TÉCNICAS

- Tensão de alimentação do conjunto: 12V ($\pm 10\%$)
- Consumo de corrente de entrada 12V: 500 mA [máx.]
- Temperatura máxima de operação: 60 °C
- Consumo de energia: 5W
- Número de Programas: 12

O LED Light Tech oferece 12 tipos de programação sucessiva, para você alternar ou misturar tons e controlar a intensidade da luz.

CORES

Branco, multicores [a cada 10 seg.], azul, verde, vermelho, roxo, azul-claro, amarelo, rosa, multicores [dimmer a cada 5 seg.] multicores [rápido a cada 2 seg.] e flash.

MATERIAIS PARA INSTALAÇÃO

- Cabo elétrico: bitola mínima de 1,5mm ou 14 AWG (acima de 10 metros use 2,5mm ou 12 AWG).
- Chave liga/desliga.
- Transformador de segurança 60W (para até 10 LEDs): 110/220V para 12V.

DIMENSIONAMENTO GARDEN LED

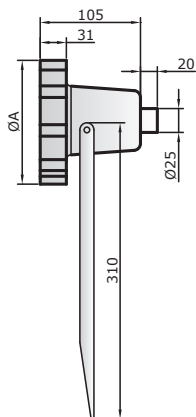

MEDIDAS EM MM

ØA 150

DIMENSIONAMENTO JET LED

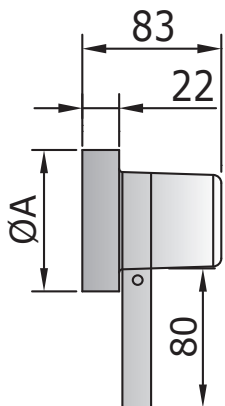

MEDIDAS EM MM

ØA 87

MONTAGEM JET LED

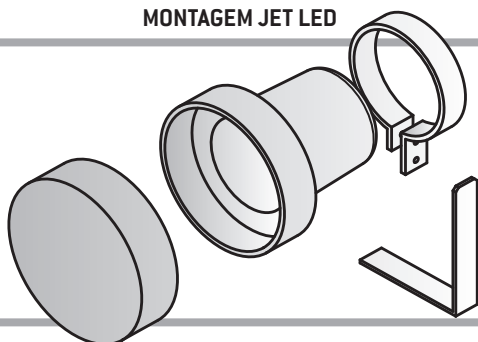

CONSULTE O
MANUAL TÉCNICO
NO SITE!

AVISO IMPORTANTE

Recomendamos a utilização de transformadores tipo carretel

bipartido de alta isolamento elétrica (DOUBLE INSULATION).

Nunca utilize autotransformador em razão do risco de causar sobrecarga de energia nos LEDs, desqualificando nossa garantia e responsabilidade sobre o produto.

INSTALAÇÃO DO GARDEN LED NO JARDIM

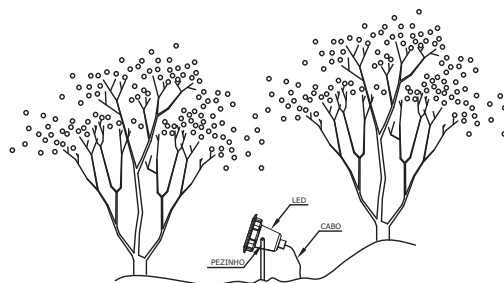

ESQUEMA ELÉTRICO DO GARDEN LED

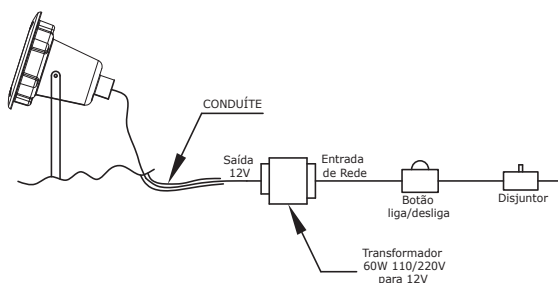

INSTALAÇÃO DO JET LED

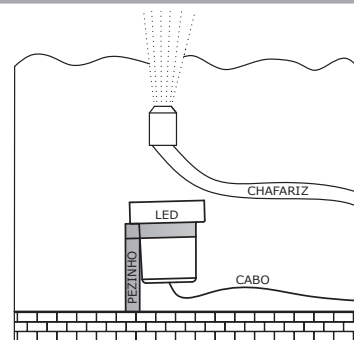

ESQUEMA ELÉTRICO DO JET LED

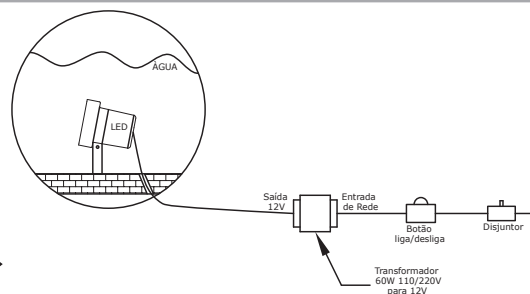

Light Tech

Rua Maestro Callia, 77
Vila Mariana
São Paulo - SP
Tel./Fax: (11) 5572-1554
www.lighttech.com.br
INDÚSTRIA BRASILEIRA